



CRAZY IRON

МЫ ПРОИЗВОДИМ БЕЗОПАСНОСТЬ



HUSQVARNA SVARTPILEN 401
ID 6060212/6060217



Рис 1 Установленная клетка вид справа



Рис 2 Установленная клетка вид слева



Рис 3 Точка крепления крепежной пластины



Схема 1 Сборка крепежной пластины

На Слайдеры и Дуги безопасности, далее по тексту Изделие, производства ООО «Крэзи Айрон», приобретенное с 01.01.2004 г, распространяется неограниченная во времени бессрочная гарантия. Это означает, что если элемент Изделия выходит из строя по причине дефекта материала или изготовления, он будет бесплатно заменен.

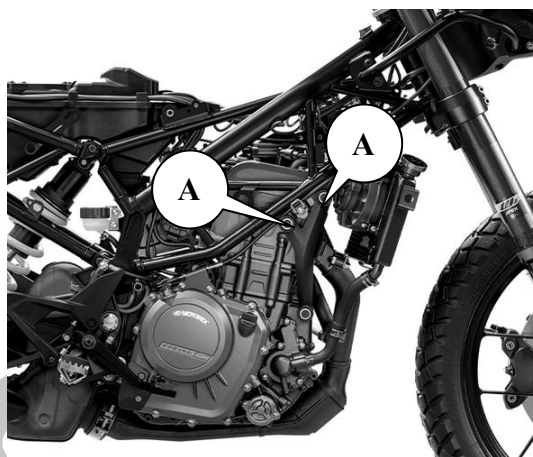
ГАРАНТИЙНЫЕ ОБЯЗАТЕЛЬСТВА:

1-Данная гарантия распространяется на узлы и элементы Изделия произведенного ООО «Крэзи Айрон», а так же на крепеж входящий в комплектацию вышеназванного дополнительного оборудования, поскольку соответствующая гарантия обеспечена производителями крепежа, в случае наличия явных или скрытых дефектов, которые выявились в процессе эксплуатации.

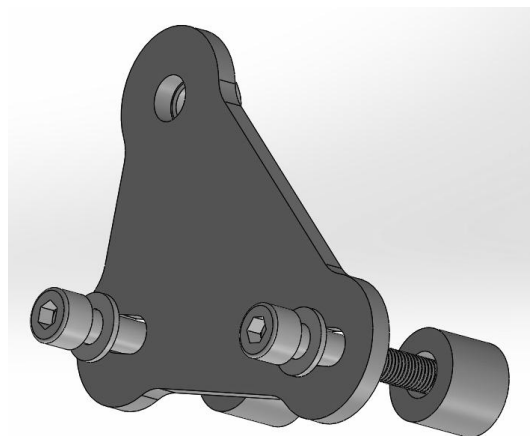
(претензии по явным дефектам принимаются в течении двухнедельного срока после приобретения, претензии по скрытым дефектам, выявление которых возможно только в процессе эксплуатации, принимаются неограниченный период)

2-Покупатель имеет право обратиться к любому официальному представителю ООО «Крэзи Айрон» в любом регионе, вне зависимости от места приобретения Изделия, однако, для более оперативного решения гарантийных вопросов, следует обращаться напрямую к производителю, по адресам указанным в данном информационном листе.

3-Основанием для обращения с гарантийными вопросами служит само Изделие с предполагаемыми или явными дефектами изготовления или материала без следов механического воздействия*, а так же документ подтверждающий покупку изделия на территории России (товарный или кассовый чек производителя или продавца, накладная, данный информационный лист и т.п.).

*Следами механического воздействия считаются повреждения Изделия в следствии неправильной установки.

4- Возврат денег (после истечения 2х недельного срока после покупки) производится только в случае невозможной замены Изделия.

ГАРАНТИЙНЫМ СЛУЧАЕМ ЯВЛЯЕТСЯ:

1-Дефектные сварные швы, дефектные элементы крепежа, неполная или несоответствующая комплектация, косметические изъяны нового Изделия, неоднородные включения на поверхности пластиковых или металлических элементов и лакокрасочных поверхностях.

ГАРАНТИЙНЫЕ ОБЯЗАТЕЛЬСТВА НЕ РАСПРОСТРАНЯЮТСЯ НА:

1- На ремонт и замену отработавших элементов*.

*Отработанным элементом считается деталь хоть однажды выполнившая свои функции (после скольжения или падения на них, а так же крепеж вышеназванных узлов).

2- На косметические дефекты, возникшие в следствии многолетней эксплуатации изделия: трещины, сколы и ямки на декоративном поверхностном слое (лаке, краске), а также окисление крепежа (ржавчина).

УСЛОВИЯ СОХРАНЕНИЯ ГАРАНТИИ:

Для исключения спорных ситуаций, установка Изделия должна производиться сервисным персоналом в специализированных мастерских, с использованием динаметрического инструмента.

Недопустимы небрежная установка не согласная инструкции Изделия, использование Изделия не по назначению, а так же установка в непредусмотренные инструкцией другие положения, повлекшие за собой изменение конструкции или повреждения резьбы крепежа и/или крепежных отверстий.

ГАРАНТИЙНОЕ ОБСЛУЖИВАНИЕ:

Уполномоченный эксперт ООО «Крэзи Айрон» осуществляет диагностику Изделия и выдает техническое заключение.

На основании данного документа покупатель может осуществить обмен неисправного изделия на новое (аналогичное) у продавца или производителя.

**Уважаемые покупатели, напоминаем Вам, что использование изделий предназначенных для защиты крышек двигателя мотоцикла, не является 100%-ным гарантом от их (крышек) повреждения. Ни дуги, ни слайдеры так же не являются изделием, предназначенным для обеспечения безопасности водителя или пассажира мотоцикла при падении.

В задачу слайдеров и дуг входит уменьшение вероятности повреждения крышек двигателя и выступающих элементов мотоцикла.



CRAZY IRON

МЫ ПРОИЗВОДИМ БЕЗОПАСНОСТЬ
Монтаж и комплектация:

*Советуем не производить работы по установке изделия самостоятельно и обратиться в специализированный сервис.

1. Демонтируйте элементы пластика справа и слева у мотоцикла, мешающий установке крепежной пластины (см. рис 3)
2. Открутите оригинальный крепеж в точка А (см. рис 3) с правой стороны мотоцикла.
3. Приложите крепежную пластину (правую) к точкам крепления А (см. рис 3) с правой стороны мотоцикла. Зафиксируйте пластину комплектом крепежа 1(правая), таблицы 2.
4. Аналогично открутите оригинальный крепеж в точка А с левой стороны мотоцикла.
5. Приложите крепежную пластину (левую) к аналогичным точкам крепления с левой стороны мотоцикла. Зафиксируйте пластину комплектом крепежа 1(левая) в таблицы 2.

!!!Внимание не допускайте одновременного выкручивания болтов крепления двигателя в 2х точках с одной стороны или в 4 точках на обеих сторонах мотоцикла! Это может привести к смещению положения двигателя в раме!

6. Установите элементы пластика справа и слева у мотоцикла.
7. Открутите оригинальный крепеж в точке №2 с правой стороны мотоцикла
8. Приложите правую половину клетки к точкам крепления правой стороны 1 и 2 и совместите крепежные отверстия (как это показано на рис 1 и рис 2). Убедитесь, что отверстия совпадают, а также, что установка клетки не мешает геометрия пластика, и узлы мотоцикла.
9. Используя крепеж см. 1 (правая) таблицы 2, предварительно зафиксируйте клетку в точке №1 (см. рис 1)
10. Используя комплект крепежа (см. таблицу 2, позиция 2 (правая), между точкой крепления №2 в мотоцикле и ухом клетки), предварительно зафиксируйте клетку в точке №2 (см. рис 1)
11. Повторите пункты 7-10 для левой стороны.

Обратите внимание, что необходима доработка пластикового элемента защиты ведущей звезды. При установке клетки в точке №2 левой стороны, необходимо доработать доступной технологией (отпилить часть крышки, как на рис 2) пластиковый элемент таким способом, что бы пластиковая крышка не мешала установке левой половины клетки в точке №2.

12. Используя трубку L=240 и комплект крепежа, позиция 3 (правая и левая) таблицы №2, закрепите между собой точки №3 правой и левой стороны.
13. Протяните все точки крепления клетки динамометрическим ключом с рекомендуемым моментом затяжки, указанным в таблице 1.
14. Установите в точки №1 и №4 правой и левой стороны клетки слайдеры позиции 4-7 таблицы 2 и закрепите их саморезами в соответствующее отверстие.
15. В случае использования демпферной клетки вместо слайдеров в точках №1, 4 используются демпферные слайдеры. (см. схему сборки демпферных слайдеров)

Таблица 1

Общие моменты затяжки в Н*м		
Резьба	Материал	
	Сталь	Алюминий
M6	10	6
M8	24	20
M10	48	35
M12	56	45

Таблица 2

































Позиция	Наименование				
1 (правая)	Крепежная пластина (правая)	Болт М8х55 DIN 933	Шайба 8,4 DIN 125	Проставочная втулка 16х10х23	
					
					
	Болт М10х40 Din 933				
					
1 (левая)	Крепежная пластина (левая)	Болт М8х55 DIN 933	Шайба 8,4 DIN 125	Проставочная втулка 16х10х23	
					
					
	Болт М10х40 Din 933				
					
2 (правая)	Болт М8х50 DIN 933	Проставочная втулка 16х10х20			
					
2 (левая)	Болт М8х70 DIN 933	Проставочная втулка 16х10х40			
					

Таблица 2 (продолжение)

3 (правая)	Болт М10х1,25х30 DIN 933	Шайба-гровер 10 DIN127	Шайба 10,5 DIN 125	Штанга L=240	
					
3 (левая)	Болт М10х1,25х30 DIN 933	Шайба-гровер 10 DIN127	Шайба 10,5 DIN 125		
					
4	Слайдер	Саморез			
					
5	Слайдер	Саморез			
					
6	Слайдер	Саморез			
					
7	Слайдер	Саморез			
	