



CRAZY IRON

МЫ ПРОИЗВОДИМ БЕЗОПАСНОСТЬ



HONDA NC700XD, NC750XD '21
ID 1310212/1310217

Порядок сборки:

1. Обратитесь в специализированный сервис, не производите работы по установке клетки самостоятельно!
2. Для монтажа клетки снимите нижний пластик мотоцикла.
3. Выверните оригинальный болт в точке №3. Прикрутите Ухо 009 Болтом M12,x1,25x90, предварительно сориентировав положение Уха вверх. Не затягивайте болт, чтобы сохранить подвижность Уха.
4. Выверните оригинальный болт в точке №4. Прикрутите Ухо 009 Болтом M12x1,25x80 через проставочную втулку 22x12x15, предварительно сориентировав положение Уха вверх. Не затягивайте болт, чтобы сохранить подвижность Уха
5. Установите на раму мотоцикла крепежные Кронштейны в точках №1 и №2. Во избежание повреждения рамы наклейте резиновые прокладки из комплекта крепежа. Не затягивайте хомуты чтобы сохранить подвижность кронштейнов.
6. Выкрутите оригинальный болт в точке №5.
7. Приложите левый каркас клетки к точкам №1, №3 и №5. Наживите Болтом M12x1,25x60 каркас в точке №5. Подгоните Ухо 009 в точке №3 чтобы закрутить болт M10x40 и кронштейн в точке №1 чтобы закрутить болт M10x20.
8. Выверните оригинальный болт в точке №6. Прикрутите Ухо 036 Болтом M12x1,25x65 через поставочную втулку 22x12x10. Не затягивайте болт, чтобы сохранить подвижность Уха.
9. Приложите правый каркас клетки к точкам №2, №4 и №6. Наживите Болтом M10x40 каркас в точке №6. Подгоните Ухо 009 в точке №4 чтобы закрутить болт M10x40 и кронштейн в точке №1 чтобы закрутить болт M10x20
10. Установите между точками №7 и №8 штангу длиной 200 мм и зафиксируйте ее болтами M10x1,25x30
11. Затяните в таком положении крепежные болты и гайки Ушей и кронштейнов. (усилие затяжки см. в табл ниже)
Снимите левый и правый каркас и установите на место нижний пластик мотоцикла.
12. Установите клетку обратно и затяните крепеж с усилием согласно таблице.
13. Установите в точках №1,2,3,4 Слайдеры и зафиксируйте их саморезами.
14. Установите на болты в точках №1 и №2 декоративные колпачки, в точках №5 и №6 декоративные заглушки.
15. В случае использования демпферной клетки артикул 1310117 вместо слайдеров в точка №1,2,3,4 используются демпферные слайдеры. (см схему сборки демпферных слайдеров)

Общие моменты затяжки в Н*м		
Резьба	Материал	
	Сталь	Алюминий
M6	10	6
M8	24	20
M10	48	35
M12	56	45

Слайдеры и Дуги безопасности, далее по тексту Изделие, производства ООО «Крэзи Айрон», приобретенное с 01.01.2004 г, распространяется неограниченная во времени бессрочная гарантия. Это означает, что если элемент Изделия выходит из строя по причине дефекта материала или изготовления, он будет бесплатно заменен.

ГАРАНТИЙНЫЕ ОБЯЗАТЕЛЬСТВА:

1-Данная гарантия распространяется на узлы и элементы Изделия произведенного ООО «Крэзи Айрон», а так же на крепеж входящий в комплектацию вышеназванного дополнительного оборудования, поскольку соответствующая гарантия обеспечена производителями крепежа, в случае наличия явных или скрытых дефектов, которые выявились в процессе эксплуатации.

(претензии по явным дефектам принимаются в течении двухнедельного срока после приобретения, претензии по скрытым дефектам, выявление которых возможно только в процессе эксплуатации, принимаются неограниченный период)

2-Покупатель имеет право обратиться к любому официальному представителю ООО «Крэзи Айрон» в любом регионе, вне зависимости от места приобретения Изделия, однако, для более оперативного решения гарантийных вопросов, следует обращаться напрямую к производителю, по адресам указанным в данном информационном листе.

3-Основанием для обращения с гарантийными вопросами служит само Изделие с предполагаемыми или явными дефектами изготовления или материала без следов механического воздействия*, а так же документ подтверждающий покупку изделия на территории России (товарный или кассовый чек производителя или продавца, накладная, данный информационный лист и т.п.).

*Следами механического воздействия считаются повреждения Изделия в следствии неправильной установки.

4- Возврат денег (после истечения 2х недельного срока после покупки) производится только в случае невозможной замены Изделия.

ГАРАНТИЙНЫМ СЛУЧАЕМ ЯВЛЯЕТСЯ:

1-Дефектные сварные швы, дефектные элементы крепежа, неполная или несоответствующая комплектация, косметические изъяны нового Изделия, неоднородные включения на поверхности пластиковых или металлических элементов и лакокрасочных поверхностях.

ГАРАНТИЙНЫЕ ОБЯЗАТЕЛЬСТВА НЕ РАСПРОСТРАНЯЮТСЯ НА:

1- На ремонт и замену отработавших элементов*.

*Отработанным элементом считается деталь хоть однажды выполнившая свои функции (после скольжения или падения на них, а так же крепеж вышеназванных узлов).

2- На косметические дефекты, возникшие в следствии многолетней эксплуатации изделия: трещины, сколы и ямки на декоративном поверхностном слое (лаке, краске), а также окисление крепежа (ржавчина).

УСЛОВИЯ СОХРАНЕНИЯ ГАРАНТИИ:

Для исключения спорных ситуаций, установка Изделия должна производиться сервисным персоналом в специализированных мастерских, с использованием динаметрического инструмента.

Недопустимы небрежная установка не согласная инструкции Изделия, использование Изделия не по назначению, а так же установка в непредусмотренные инструкцией другие положения, повлекшие за собой изменение конструкции или повреждения резьбы крепежа и/или крепежных отверстий.

ГАРАНТИЙНОЕ ОБСЛУЖИВАНИЕ:

Уполномоченный эксперт ООО «Крэзи Айрон» осуществляет диагностику Изделия и выдает техническое заключение.

На основании данного документа покупатель может осуществить обмен неисправного изделия на новое (аналогичное) у продавца или производителя.

**Уважаемые покупатели, напоминаем Вам, что использование изделий предназначенных для защиты крышек двигателя мотоцикла, не является 100%-ным гарантом от их (крышек) повреждения. Ни дуги, ни слайдеры так же не являются изделием, предназначенным для обеспечения безопасности водителя или пассажира мотоцикла при падении. В задачу слайдеров и дуг входит уменьшение вероятности повреждения крышек двигателя и выступающих элементов мотоцикла.



Схема сборки в точках №1,2



Схема сборки в точке №3

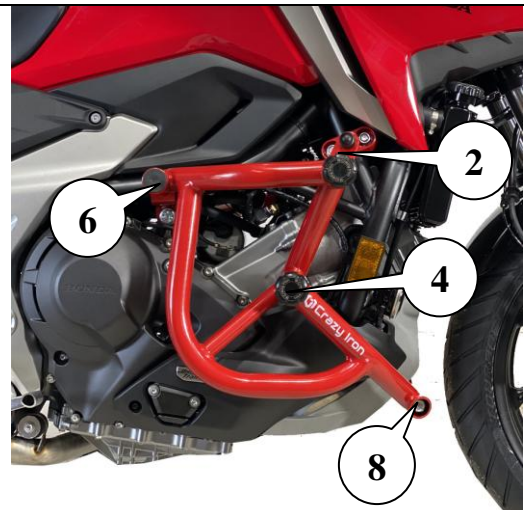
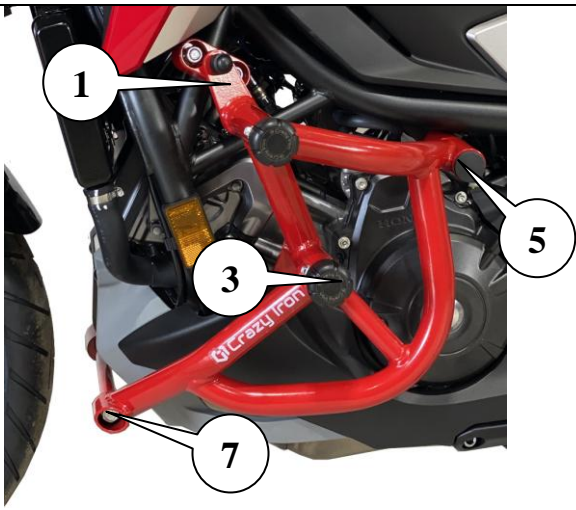

Схема сборки в точке №4

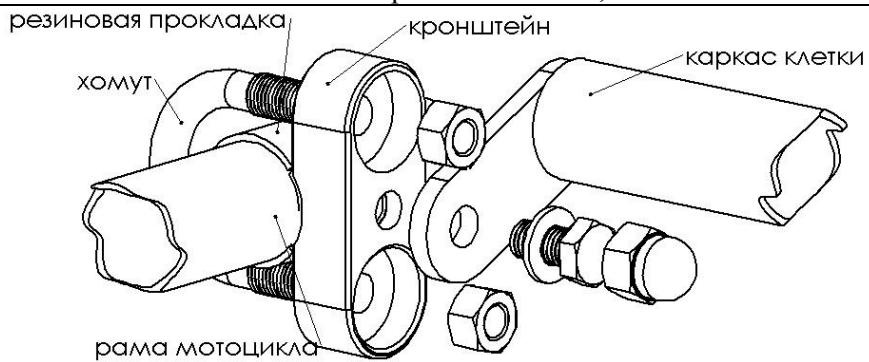

Схема сборки в точке №5



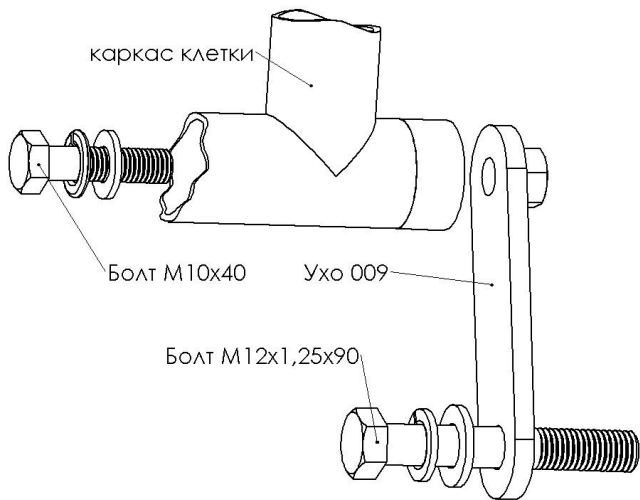



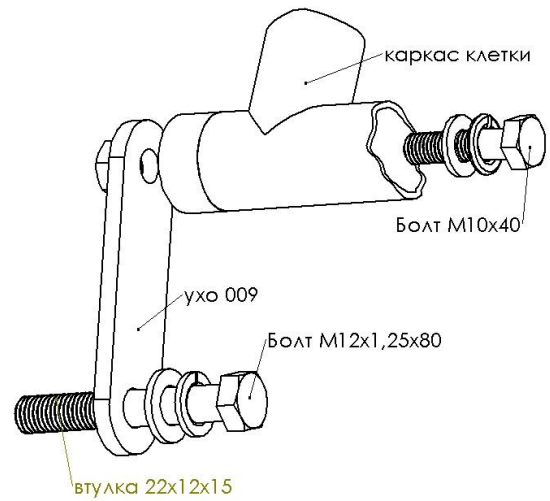



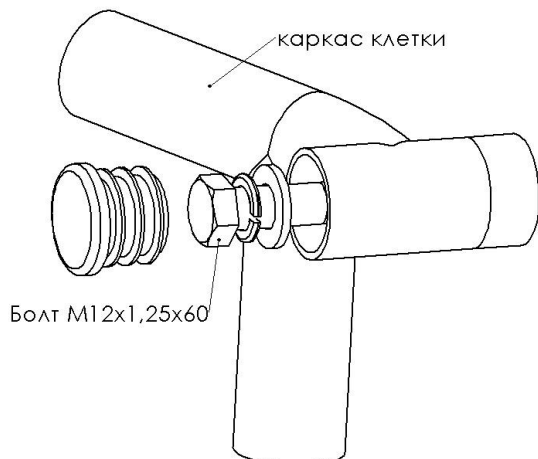
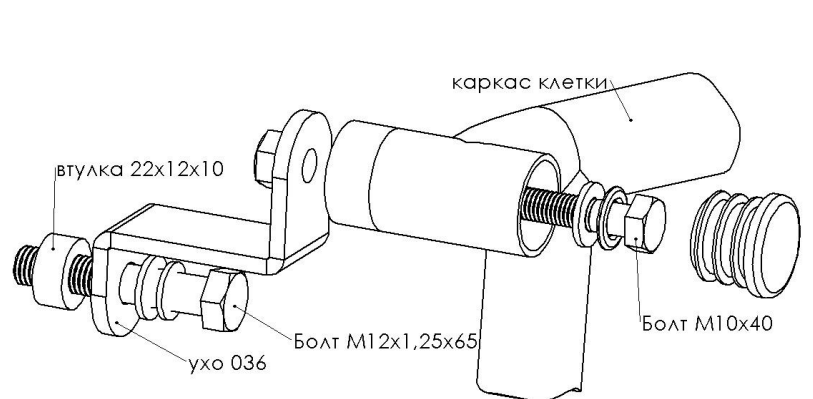

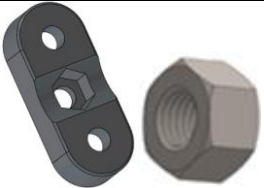
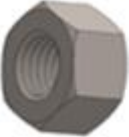





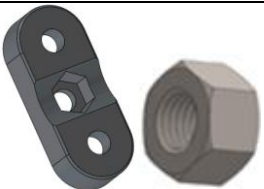
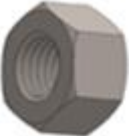





























Схема сборки в точке №6



Позиция	Наименование								
1	Резиновая прокладка	Хомут	Кронштейн с гайкой	Гайка 2 шт	Болт М10х20	Шайба	Декоративный колпачок		Слайдер, Саморез
									
2	Резиновая прокладка	Хомут	Кронштейн с гайкой	Гайка 2 шт	Болт М10х20	Шайба	Декоративный колпачок		Слайдер, Саморез
									
3	Болт М10х40	Гровер	Шайба	Ухо 009	Болт М12х1,25х90	Гровер	Шайба		Слайдер, Саморез
									
4	Болт М10х40	Гровер	Шайба	Ухо 009	Болт М12х1,25х80	Гровер	Шайба	Втулка 22х12х15	Слайдер, Саморез
									
5	Болт М12х1,25х60	Гровер	Шайба	Заглушка					
									
6	Болт М12х1,25х65	Гровер	Шайба	Ухо 036	Втулка 22х12х10	Болт М10х40	Гровер	Шайба	Заглушка
									

	Болт М10х1,25х30	Гровер	Шайба	Штанга L=200					
7									
	Болт М10х1,25х30	Гровер	Шайба						
8	