

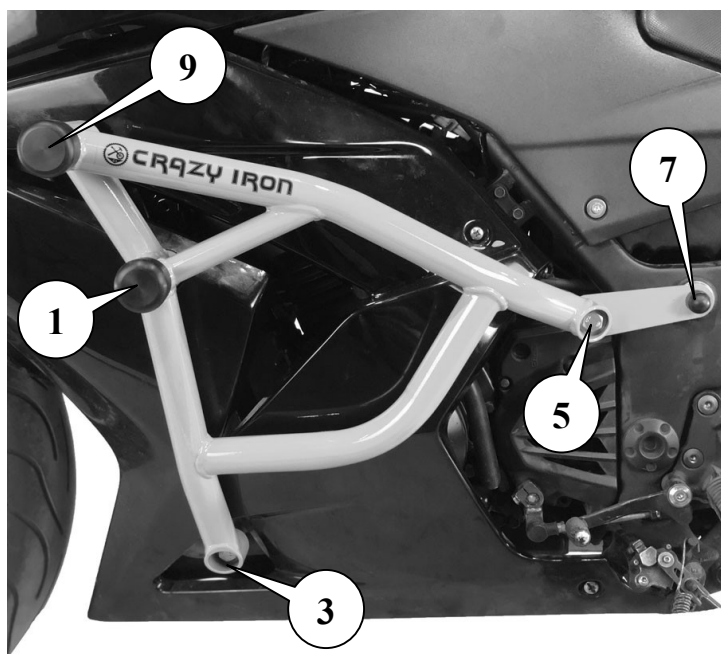

KAWASAKI Ninja 250R '08-'12
ID: 41301012/41301017

Комплектация и схема сборки:

Левая сторона:



Правая сторона:

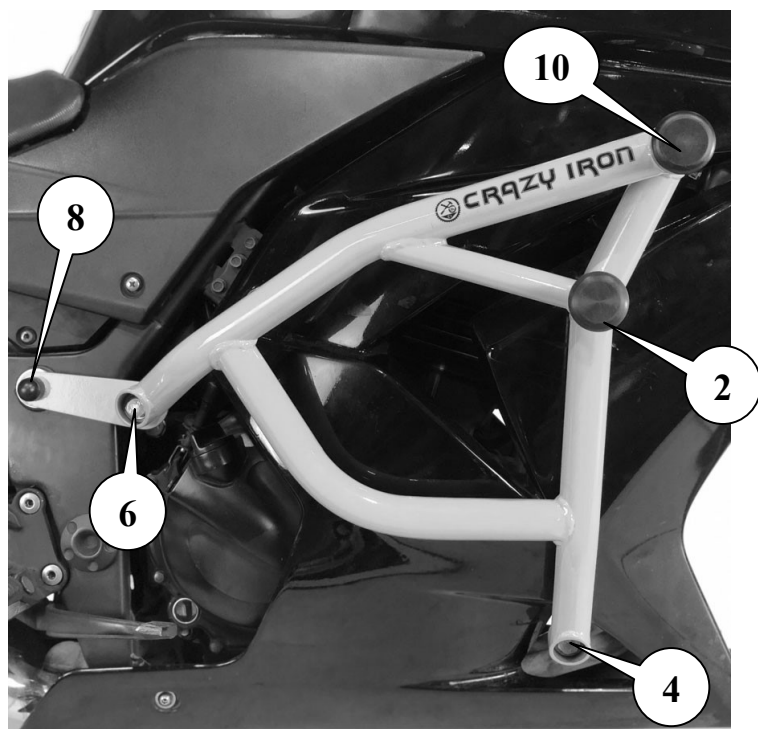

На Слайдеры и Дуги безопасности, далее по тексту Изделие, производства ООО «Крэзи Айрон», приобретенное с 01.01.2004 г, распространяется неограниченная во времени бессрочная гарантия. Это означает, что если элемент Изделия выходит из строя по причине дефекта материала или изготовления, он будет бесплатно заменен.

ГАРАНТИЙНЫЕ ОБЯЗАТЕЛЬСТВА:

1-Данная гарантия распространяется на узлы и элементы Изделия произведенного ООО «Крэзи Айрон», а так же на крепеж входящий в комплектацию вышеназванного дополнительного оборудования, поскольку соответствующая гарантия обеспечена производителями крепежа, в случае наличия явных или скрытых дефектов, которые выявились в процессе эксплуатации.

(претензии по явным дефектам принимаются в течении двухнедельного срока после приобретения, претензии по скрытым дефектам, выявление которых возможно только в процессе эксплуатации, принимаются неограниченный период)

2-Покупатель имеет право обратиться к любому официальному представителю ООО «Крэзи Айрон» в любом регионе, вне зависимости от места приобретения Изделия, однако, для более оперативного решения гарантийных вопросов, следует обращаться напрямую к производителю, по адресам указанным в данном информационном листе.

3-Основанием для обращения с гарантийными вопросами служит само Изделие с предполагаемыми или явными дефектами изготовления или материала без следов механического воздействия*, а так же документ подтверждающий покупку изделия на территории России (товарный или кассовый чек производителя или продавца, накладная, данный информационный лист и т.п.).

*Следами механического воздействия считаются повреждения Изделия в следствии неправильной установки.

4- Возврат денег (после истечения 2х недельного срока после покупки) производится только в случае невозможной замены Изделия.

ГАРАНТИЙНЫМ СЛУЧАЕМ ЯВЛЯЕТСЯ:

1-Дефектные сварные швы, дефектные элементы крепежа, неполная или несоответствующая комплектация, косметические изъяны нового Изделия, неоднородные включения на поверхности пластиковых или металлических элементов и лакокрасочных поверхностях.

ГАРАНТИЙНЫЕ ОБЯЗАТЕЛЬСТВА НЕ РАСПРОСТРАНЯЮТСЯ НА:

1- На ремонт и замену отработавших элементов*.

*Отработанным элементом считается деталь хоть однажды выполнившая свои функции (после скольжения или падения на них, а так же крепеж вышеназванных узлов).

2- На косметические дефекты, возникшие в следствии многолетней эксплуатации изделия: трещины, сколы и ямки на декоративном поверхностном слое (лаке, краске), а также окисление крепежа (ржавчина).

УСЛОВИЯ СОХРАНЕНИЯ ГАРАНТИИ:

Для исключения спорных ситуаций, установка Изделия должна производиться сервисным персоналом в специализированных мастерских, с использованием динаметрического инструмента.

Недопустимы небрежная установка не согласная инструкции Изделия, использование Изделия не по назначению, а так же установка в непредусмотренные инструкцией другие положения, повлекшие за собой изменение конструкции или повреждения резьбы крепежа и/или крепежных отверстий.

ГАРАНТИЙНОЕ ОБСЛУЖИВАНИЕ:

Уполномоченный эксперт ООО «Крэзи Айрон» осуществляет диагностику Изделия и выдает техническое заключение.

На основании данного документа покупатель может осуществить обмен неисправного изделия на новое (аналогичное) у продавца или производителя.

**Уважаемые покупатели, напоминаем Вам, что использование изделий предназначенных для защиты крышек двигателя мотоцикла, не является 100%-ным гарантом от их (крышек) повреждения. Ни дуги, ни слайдеры так же не являются изделием, предназначенным для обеспечения безопасности водителя или пассажира мотоцикла при падении.













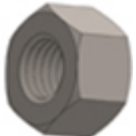



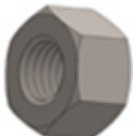











В задачу слайдеров и дуг входит уменьшение вероятности повреждения крышек двигателя и выступающих элементов мотоцикла.

Комментарии:

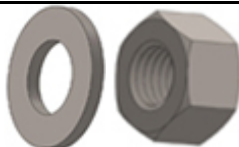
1. Обратитесь в специализированный сервис, не производите работы по установке клетки самостоятельно!
2. Открутите пластиковую облицовку мотоцикла для доступа к точкам №1 и №2
3. Выверните штатный длинный болт в точке №1
4. Просверлите отверстия в пластике мотоцикла диаметром 35 мм в точках №1 и №2.
5. Установите Шпильку M10x365 в точки №1 и №2
6. Установите Ухо (150.01.053) в точках №7 и №8. Схему установки смотрите ниже.
7. Приложите Левый каркас к точке №1 и №5. Наживите гайку в точке №1 и Болт M10x1,25x40 в точке №5.
8. Приложите Правый каркас к точке №2 и №6. Наживите гайку в точке №2 и Болт M10x1,25x40 в точке №6.
9. Установите штангу между точками №3 и №4 и наживите ее болтами M10x1,25x30
10. Затяните крепеж с усилием согласно таблице.
11. Установите слайдеры в точках №№1,2,9,10 и закрепите их саморезами
12. В случае использования демпферной клетки артикул 41301017 вместо слайдеров в точка №№1,2,9,10 используются демпферные слайдеры. (см схему сборки демпферных слайдеров)

Общие моменты затяжки в Н*м		
Резьба	Материал	
	Сталь	Алюминий
M6	10	6
M8	24	20
M10	48	35
M12	56	45

Таблица комплектующих с привязкой к номерам позиций на фото:

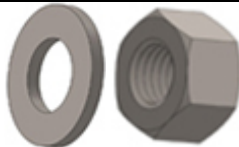
Позиция	Наименование				
1	Шпилька М10х365	Гайка	Шайба	Слайдер	
					
2		Гайка	Шайба		
					
3	Болт М10х1,25х30	Гровер	Шайба	Штанга L=255 мм	
					
4	Болт М10х1,25х30	Гровер	Шайба		
					
5	Болт М10х1,25х40	Гровер Шайба	Ухо 150.01.053		
					
7	Болт М10х65	Гровер Шайба		Втулки 2 шт	Шайба Гайка
					
6	Болт М10х1,25х40	Гровер Шайба	Ухо 150.01.053		
					
8	Болт М10х65	Гровер Шайба		Втулки 2 шт	Шайба Гайка
					







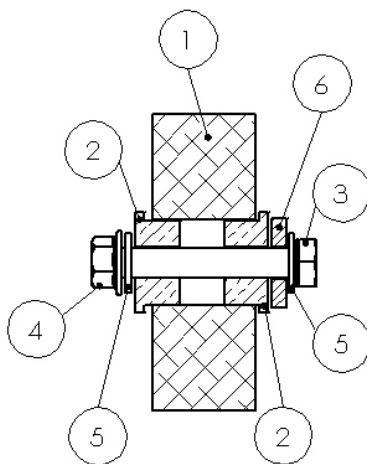
Позиция	Наименование				
9	Слайдер	Саморез			
					
10	Слайдер	Саморез			
					
7	Декоративная заглушка				
					
8	Декоративная заглушка				
					

Схема установки монтажного уха.



ПОЗИЦИЯ	ОБОЗНАЧЕНИЕ	К-ВО
1	рама мотоцикла	1
2	проставка	2
3	Болт М10х65	1
4	Гайка М10	1
5	Шайба М10	2
6	Ухо 150.01.053	1