



HONDA CB1000R `08-`17
ID: 1143118



Рис.1. Установленная защита вид справа



Рис.2. Установленная защита вид слева

На Слайдеры и Дуги безопасности, далее по тексту Изделие, производства ООО «Крэзи Айрон», приобретенное с 01.01.2004 г, распространяется неограниченная во времени бессрочная гарантия. Это означает, что если элемент Изделия выходит из строя по причине дефекта материала или изготовления, он будет бесплатно заменен.

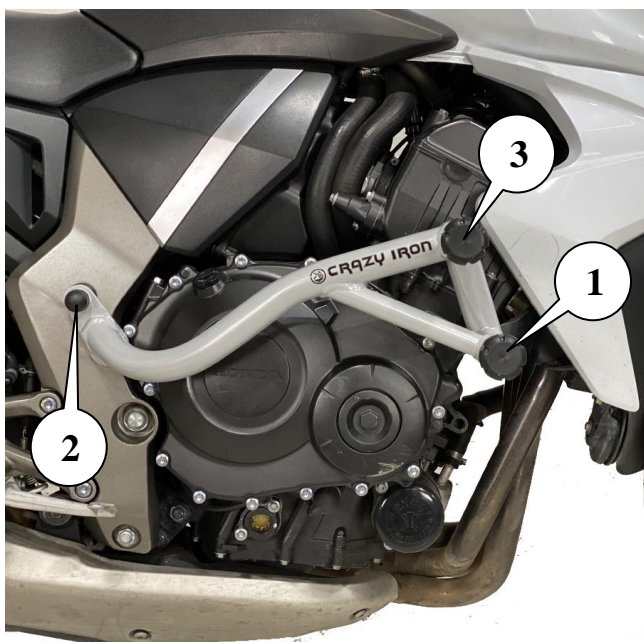
ГАРАНТИЙНЫЕ ОБЯЗАТЕЛЬСТВА:

1-Данная гарантия распространяется на узлы и элементы Изделия произведенного ООО «Крэзи Айрон», а так же на крепеж входящий в комплектацию вышеназванного дополнительного оборудования, поскольку соответствующая гарантия обеспечена производителями крепежа, в случае наличия явных или скрытых дефектов, которые выявились в процессе эксплуатации.

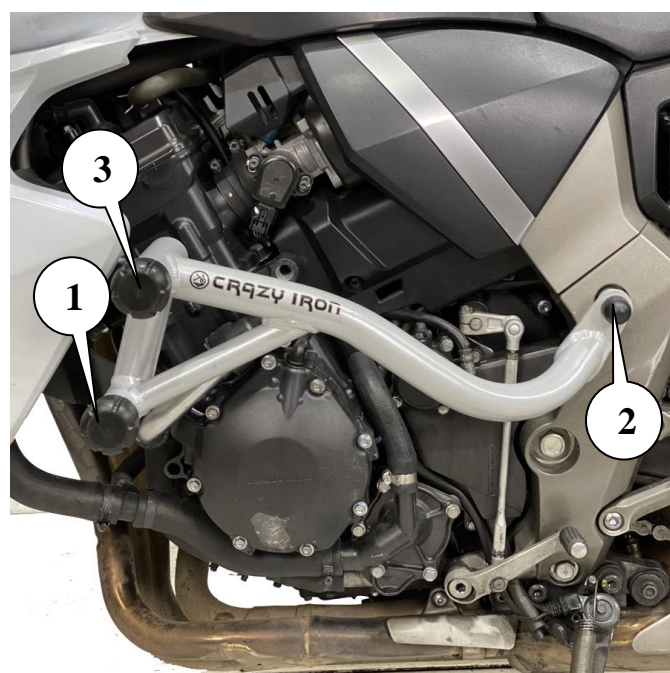
(претензии по явным дефектам принимаются в течении двухнедельного срока после приобретения, претензии по скрытым дефектам, выявление которых возможно только в процессе эксплуатации, принимаются неограниченный период)

2-Покупатель имеет право обратиться к любому официальному представителю ООО «Крэзи Айрон» в любом регионе, вне зависимости от места приобретения Изделия, однако, для более оперативного решения гарантийных вопросов, следует обращаться напрямую к производителю, по адресам указанным в данном информационном листе.

3-Основанием для обращения с гарантийными вопросами служит само Изделие с предполагаемыми или явными дефектами изготовления или материала без следов механического воздействия*, а так же документ подтверждающий покупку изделия на территории России (товарный или кассовый чек производителя или продавца, накладная, данный информационный лист и т.п.).

*Следами механического воздействия считаются повреждения Изделия в следствии неправильной установки.

4- Возврат денег (после истечения 2х недельного срока после покупки) производится только в случае невозможной замены Изделия.

ГАРАНТИЙНЫМ СЛУЧАЕМ ЯВЛЯЕТСЯ:

1-Дефектные сварные швы, дефектные элементы крепежа, неполная или несоответствующая комплектация, косметические изъяны нового Изделия, неоднородные включения на поверхности пластиковых или металлических элементов и лакокрасочных поверхностях.

ГАРАНТИЙНЫЕ ОБЯЗАТЕЛЬСТВА НЕ РАСПРОСТРАНЯЮТСЯ НА:

1- На ремонт и замену отработавших элементов*.

*Отработанным элементом считается деталь хоть однажды выполнившая свои функции (после скольжения или падения на них, а так же крепеж вышеназванных узлов).

2- На косметические дефекты, возникшие в следствии многолетней эксплуатации изделия: трещины, сколы и ямки на декоративном поверхностном слое (лаке, краске), а также окисление крепежа (ржавчина).

УСЛОВИЯ СОХРАНЕНИЯ ГАРАНТИИ:

Для исключения спорных ситуаций, установка Изделия должна производиться сервисным персоналом в специализированных мастерских, с использованием динамометрического инструмента.

Недопустимы небрежная установка не согласная инструкции Изделия, использование Изделия не по назначению, а так же установка в непредусмотренные инструкцией другие положения, повлекшие за собой изменение конструкции или повреждения резьбы крепежа и/или крепежных отверстий.

ГАРАНТИЙНОЕ ОБСЛУЖИВАНИЕ:

Уполномоченный эксперт ООО «Крэзи Айрон» осуществляет диагностику Изделия и выдает техническое заключение.

На основании данного документа покупатель может осуществить обмен неисправного изделия на новое (аналогичное) у продавца или производителя.

**Уважаемые покупатели, напоминаем Вам, что использование изделий предназначенных для защиты крышек двигателя мотоцикла, не является 100%-ным гарантом от их (крышек) повреждения. Ни дуги, ни слайдеры так же не являются изделием, предназначенным для обеспечения безопасности водителя или пассажира мотоцикла при падении.

В задачу слайдеров и дуг входит уменьшение вероятности повреждения крышек двигателя и выступающих элементов мотоцикла.

Монтаж и комплектация:

*Советуем не производить работы по установке изделия самостоятельно и обратиться в специализированный сервис.























1. Открутите оригинальный крепеж в точке №1 (болт крепления двигателя) с правой стороны мотоцикла.

!!!Внимание не допускайте одновременного выкручивания болтов крепления двигателя в 2х точках с одной стороны или в 4 точках на обеих сторонах мотоцикла! Это может привести к смещению положения двигателя в раме!

2. Открутите оригинальный крепеж в точке №2 с правой и с левой стороны мотоцикла и замените на шпильку М12х405.
3. Приложите правую половину клетки к точкам крепления правой стороны 1 и 2 и совместите крепежные отверстия (как это показано на рис 1 и рис 2). Убедитесь, что отверстия совпадают, а также, что установка клетки не мешает геометрия пластика, и узлы мотоцикла.
4. Используя проставочную втулку 22х12х37 (см. таблицу 2, позиция 2 (правая), между точкой крепления №2 в мотоцикле и ухом клетки) предварительно установите правую половину клетки на выступающие шпильку с правой стороны.
5. Используя комплект крепежа позиция 1 (правая) и позиция 2 (правая) таблицы 2 предварительно закрепите правую половину клетки на мотоцикле.
6. Повторите 1,3,4,5 аналогично для левой стороны.
7. Протяните все точки крепления клетки динамометрическим ключом с рекомендуемым моментом затяжки, указанным в таблице 1.
8. Установите в точки №1 и 3 правой и левой стороны клетки слайдеры позиции 3-6 таблицы 2 и закрепите их саморезами в соответствующее отверстие.
9. Установите в точку № 2 с правой и левой стороны декоративные колпачки на гайки.

| Общие моменты затяжки в Н*м | | |
|-----------------------------|----------|----------|
| Резьба | Материал | |
| | Сталь | Алюминий |
| М6 | 10 | 6 |
| М8 | 24 | 20 |
| М10 | 48 | 35 |
| М12 | 56 | 45 |

Таблица 1

| Позиция | Наименование | | | | |
|---------------|---|---|---|---|---|
| 1 (правая) | M12x1.25x80 | Гровер | Шайба | | |
| |  |  |  | | |
| 1 (левая) | M12x1.25x80 | | | | |
| |  |  |  | | |
| 2 (правая) | Гайка M12 DIN 985 | Шпилька M12x405 | Шайба | Простав.втулка 22x12x37 | Декоративный колпачок |
| |  |  |  |  |  |
| 2 (левая) | Гайка M12 DIN 985 | | Шайба, | Простав.втулка 22x12x37 | Декоративный колпачок |
| |  |  |  |  | |
| 3 | Слайдер | Саморез | | | |
| |  |  | | | |
| 4 | Слайдер | Саморез | | | |
| |  |  | | | |
| 5 | Слайдер | Саморез | | | |
| |  |  | | | |
| 6 | Слайдер | Саморез | | | |
| |  |  | | | |