

KTM 390 ADVENTURE
ID: 9007151

*Обращаем Ваше внимание, что крепление подходит только под площадку кофров SHAD. Сама площадка в комплект не входит и поставляется отдельно.



Рис 1 Вид сверху на установленное крепление заднего кофра



Рис 2 Вид слева на установленное крепление заднего кофра

Монтаж и комплектация:

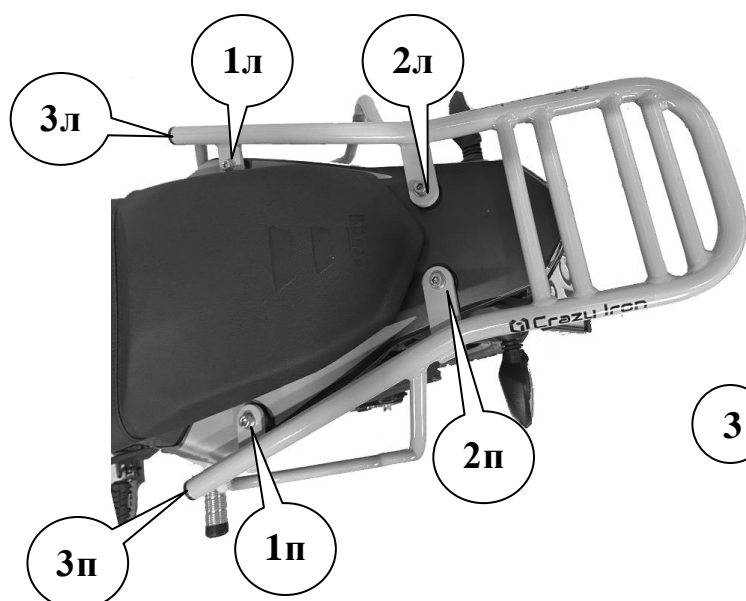
*Советуем не производить работы по установке изделия самостоятельно и обратиться в специализированный сервис.

1. Демонтируйте оригинальные ручки пассажира с левой и правой стороны мотоцикла. Для это выкрутите 2 оригинальных винта с правой стороны мотоцикла и 2 оригинальных винта с левой стороны мотоцикла, в точках 1 и 2 (рис 1 и 2).
2. Приложите багажную систему к точкам крепления №1 и №2 (см. рис 1) правой и левой стороны и совместите крепежные отверстия. Убедитесь, что отверстия совпадают.
3. Используя комплект крепежа из таблицы 2: 1(правый и левый) и 2 (правый и левый) предварительно закрепите кронштейн на мотоцикле. Рекомендуемые моменты затяжки болтов указаны в таблице 1. Для точек крепления №1 используются более длинные проставочные втулки и винты, для точек №2, соответственно, более короткие проставочные втулки и винты
4. Повторите пункты 2-3 для левой стороны, с соответствующим кронштейном и крепежом.
5. Протяните все точки крепления клетки динамометрическим ключом с рекомендуемым моментом затяжки, указанным в таблице 1.
6. Установите в точки №3 правой и левой стороны клетки заглушки в трубу из комплекта (всего 2шт.)

Общие моменты затяжки в Н*м		
Резьба	Материал	
	Сталь	Алюминий
M6	10	6
M8	24	20
M10	48	35
M12	56	45

Таблица 1

На крепления кофров и багажные системы б, далее по тексту Изделие, производства ООО «Крэзи Айрон», приобретенное с 01.01.2004 г, распространяется неограниченная во времени бессрочная гарантия. Это означает, что если элемент Изделия выходит из строя по причине дефекта материала или изготовления, он будет бесплатно заменен.

ГАРАНТИЙНЫЕ ОБЯЗАТЕЛЬСТВА:

1-Данная гарантия распространяется на узлы и элементы Изделия произведенного ООО «Крэзи Айрон», а так же на крепеж входящий в комплектацию вышеназванного дополнительного оборудования, поскольку соответствующая гарантия обеспечена производителями крепежа, в случае наличия явных или скрытых дефектов, которые выявились в процессе эксплуатации.

(претензии по явным дефектам принимаются в течении двухнедельного срока после приобретения, претензии по скрытым дефектам, выявление которых возможно только в процессе эксплуатации, принимаются неограниченный период)

2-Покупатель имеет право обратиться к любому официальному представителю ООО «Крэзи Айрон» в любом регионе, вне зависимости от места приобретения Изделия, однако, для более оперативного решения гарантийных вопросов, следует обращаться напрямую к производителю, по адресам указанным в данном информационном листе.

3-Основанием для обращения с гарантийными вопросами служит само Изделие с предполагаемыми или явными дефектами изготовления или материала без следов механического воздействия*, а так же документ подтверждающий покупку изделия на территории России (товарный или кассовый чек производителя или продавца, накладная, данный информационный лист и т.п.).

*Следами механического воздействия считаются повреждения Изделия в следствии неправильной установки.

4- Возврат денег (после истечения 2х недельного срока после покупки) производится только в случае невозможной замены Изделия.

ГАРАНТИЙНЫМ СЛУЧАЕМ ЯВЛЯЕТСЯ:

1-Дефектные сварные швы, дефектные элементы крепежа, неполная или несоответствующая комплектация, косметические изъяны нового Изделия, неоднородные включения на поверхности пластиковых или металлических элементов и лакокрасочных поверхностях.

ГАРАНТИЙНЫЕ ОБЯЗАТЕЛЬСТВА НЕ РАСПРОСТРАНЯЮТСЯ НА:

1- На ремонт и замену отработавших элементов*.

*Отработанным элементом считается деталь хоть однажды выполнившая свои функции (после скольжения или падения на них, а так же крепеж вышеназванных узлов).

2- На косметические дефекты, возникшие в следствии многолетней эксплуатации изделия: трещины, сколы и ямки на декоративном поверхностном слое (лаке, краске), а также окисление крепежа (ржавчина).

УСЛОВИЯ СОХРАНЕНИЯ ГАРАНТИИ:

Для исключения спорных ситуаций, установка Изделия должна производиться сервисным персоналом в специализированных мастерских, с использованием динаметрического инструмента.









Недопустимы небрежная установка не согласная инструкции Изделия, использование Изделия не по назначению, а так же установка в непредусмотренные инструкцией другие положения, повлекшие за собой изменение конструкции или повреждения резьбы крепежа и/или крепежных отверстий.

ГАРАНТИЙНОЕ ОБСЛУЖИВАНИЕ:

Уполномоченный эксперт ООО «Крэзи Айрон» осуществляет диагностику Изделия и выдает техническое заключение.

На основании данного документа покупатель может осуществить обмен неисправного изделия на новое (аналогичное) у продавца или производителя.

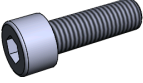
Таблица 2

Позиция	Наименование		
1 (правая)	Винт M8x40 DIN 912	Простав. втулка 19x8.7x18	Заглушка
			
1 (левая)	Винт M8x40 DIN 912	Простав. втулка 19x8.7x18	Заглушка
			
2 (правая)	Винт M8x30 DIN 912	Простав. втулка 19x8.7x10	
			
2 (левая)		Простав. втулка 19x8.7x10	
	