



# CRAZY IRON

МЫ ПРОИЗВОДИМ БЕЗОПАСНОСТЬ



BMW S1000RR (K67) '18-  
ID 90205218

Комплектация и схема сборки:

Левая сторона:

Правая сторона:

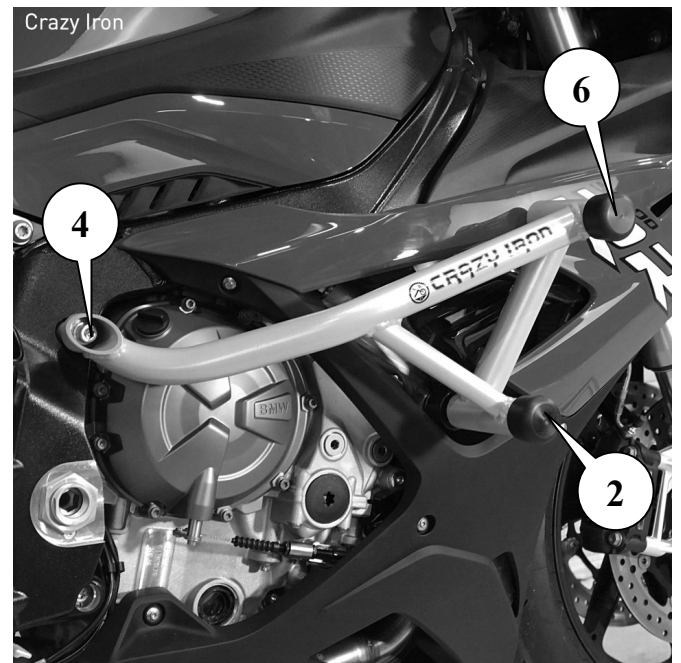
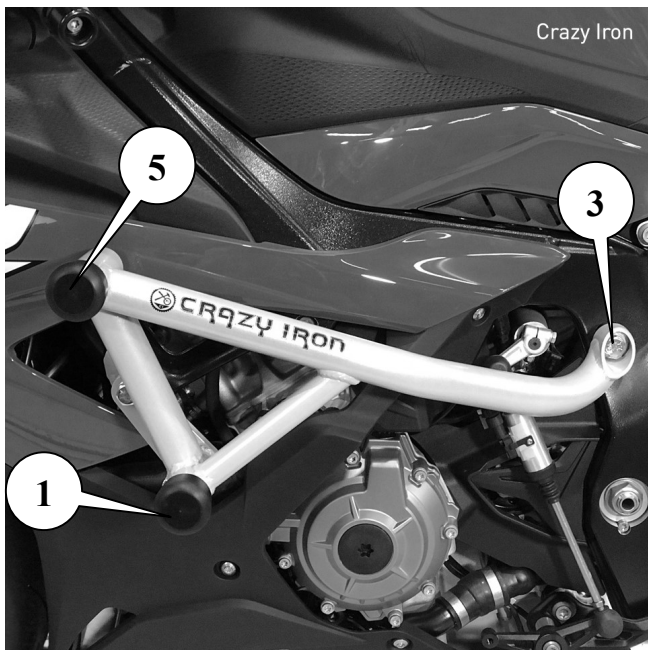

## Схема установки в точке №1

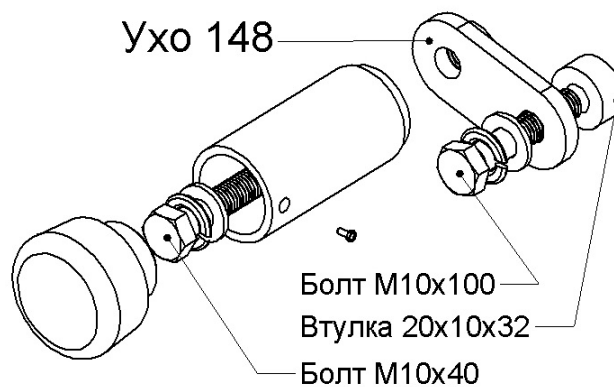

На Слайдеры и Дуги безопасности, далее по тексту Изделие, производства ООО «Крэзи Айрон», приобретенное с 01.01.2004 г, распространяется неограниченная во времени бессрочная гарантия. Это означает, что если элемент Изделия выходит из строя по причине дефекта материала или изготовления, он будет бесплатно заменен.

#### ГАРАНТИЙНЫЕ ОБЯЗАТЕЛЬСТВА:

1-Данная гарантия распространяется на узлы и элементы Изделия произведенного ООО «Крэзи Айрон», а так же на крепеж входящий в комплектацию вышеназванного дополнительного оборудования, поскольку соответствующая гарантия обеспечена производителями крепежа, в случае наличия явных или скрытых дефектов, которые выявились в процессе эксплуатации.

(претензии по явным дефектам принимаются в течении двухнедельного срока после приобретения, претензии по скрытым дефектам, выявление которых возможно только в процессе эксплуатации, принимаются неограниченный период)

2-Покупатель имеет право обратиться к любому официальному представителю ООО «Крэзи Айрон» в любом регионе, вне зависимости от места приобретения Изделия, однако, для более оперативного решения гарантийных вопросов, следует обращаться напрямую к производителю, по адресам указанным в данном информационном листе.

3-Основанием для обращения с гарантийными вопросами служит само Изделие с предполагаемыми или явными дефектами изготовления или материала без следов механического воздействия\*, а так же документ подтверждающий покупку изделия на территории России (товарный или кассовый чек производителя или продавца, накладная, данный информационный лист и т.п.).

\*Следами механического воздействия считаются повреждения Изделия в следствии неправильной установки.

4- Возврат денег (после истечения 2х недельного срока после покупки) производится только в случае невозможной замены Изделия.

#### ГАРАНТИЙНЫМ СЛУЧАЕМ ЯВЛЯЕТСЯ:

1-Дефектные сварные швы, дефектные элементы крепежа, неполная или несоответствующая комплектация, косметические изъяны нового Изделия, неоднородные включения на поверхности пластиковых или металлических элементов и лакокрасочных поверхностях.

#### ГАРАНТИЙНЫЕ ОБЯЗАТЕЛЬСТВА НЕ РАСПРОСТРАНЯЮТСЯ НА:

1- На ремонт и замену отработавших элементов\*.

\*Отработанным элементом считается деталь хоть однажды выполнившая свои функции (после скольжения или падения на них, а так же крепеж вышеназванных узлов).

2- На косметические дефекты, возникшие в следствии многолетней эксплуатации изделия: трещины, сколы и ямки на декоративном поверхностном слое (лаке, краске), а также окисление крепежа (ржавчина).

#### УСЛОВИЯ СОХРАНЕНИЯ ГАРАНТИИ:

Для исключения спорных ситуаций, установка Изделия должна производиться сервисным персоналом в специализированных мастерских, с использованием динаметрического инструмента.

Недопустимы небрежная установка не согласная инструкции Изделия, использование Изделия не по назначению, а так же установка в непредусмотренные инструкцией другие положения, повлекшие за собой изменение конструкции или повреждения резьбы крепежа и/или крепежных отверстий.

#### ГАРАНТИЙНОЕ ОБСЛУЖИВАНИЕ:

Уполномоченный эксперт ООО «Крэзи Айрон» осуществляет диагностику Изделия и выдает техническое заключение.

На основании данного документа покупатель может осуществить обмен неисправного изделия на новое (аналогичное) у продавца или производителя.

\*\*Уважаемые покупатели, напоминаем Вам, что использование изделий предназначенных для защиты крышек двигателя мотоцикла, не является 100%-ным гарантом от их (крышек) повреждения. Ни дуги, ни слайдеры так же не являются изделием, предназначенным для обеспечения безопасности водителя или пассажира мотоцикла при падении.

В задачу слайдеров и дуг входит уменьшение вероятности повреждения крышек двигателя и выступающих элементов мотоцикла.





















# CRAZY IRON

МЫ ПРОИЗВОДИМ БЕЗОПАСНОСТЬ

Комментарии:

1. Обратитесь в специализированный сервис, не производите работы по установке клетки самостоятельно!
2. Выверните оригинальные болты в точках №1 и №3
3. Закрепите Болтом М10х100 через проставочную втулку 20х10х32 Ухо №148. Не затягивайте болт сохранив подвижность уха.
4. Приложите левый каркас клетки к точкам №1 и №3. Ориентируйте ухо вокруг болта чтобы совместить крепежные точки.
5. Наживите Болтом М10х40 левый каркас клетки к уху №148 в точке №1 и Болтом М10х100 в точке №3
6. Выверните оригинальный болт в точке №2
7. Приложите правый каркас клетки к точкам №2 и №4
8. Наживите Болтом М10х100 правый каркас клетки в точке №2 и Болтом М10х120 в точке №4
9. Затяните крепеж с усилием согласно таблице.
10. Установите в точках №1,2,5,6 Слайдеры и зафиксируйте их саморезами.

Общие моменты затяжки в Н*м		
Резьба	Материал	
	Сталь	Алюминий
М6	10	6
М8	24	20
М10	48	35
М12	56	45

Позиция	Наименование				
1	Болт М10х100, гровер, шайба	Втулка 20х10х32	Ухо 148	Болт М10х40	Слайдер, Саморез
					
2	Болт М10х100	Гровер	Шайба	Слайдер	Саморез
					
3	Болт М10х100	Гровер	Шайба		
					
4	Болт М10х120	Гровер	Шайба		
					
5	Слайдер	Саморез			
					
6	Слайдер	Саморез			
	