



CRAZY IRON

МЫ ПРОИЗВОДИМ БЕЗОПАСНОСТЬ



BAJAJ Pulsar 200NS
ID:5010312

Комплектация и схема сборки:

Левая сторона:

Правая сторона:

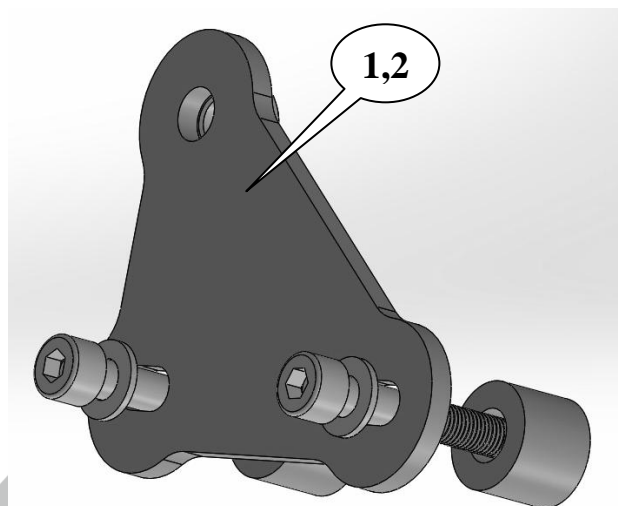
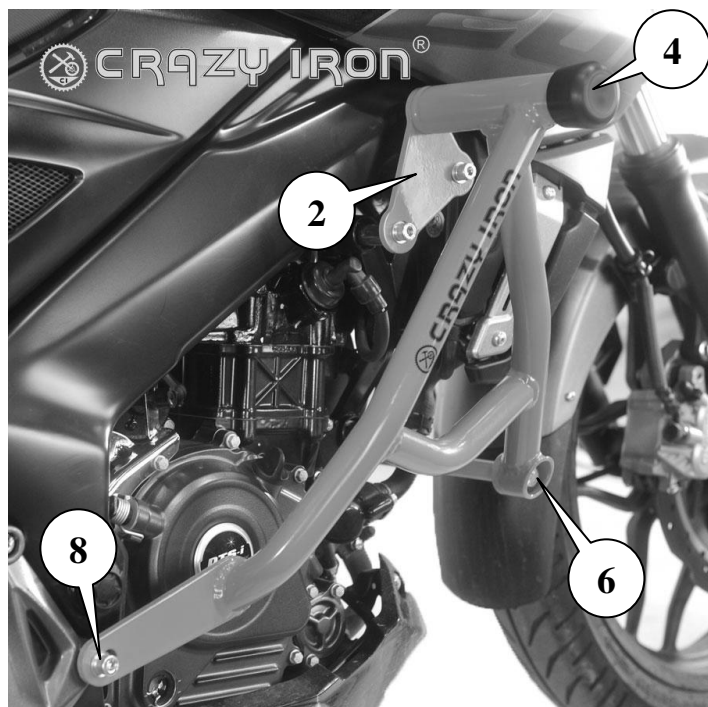

На Слайдеры и Дуги безопасности, далее по тексту Изделие, производства ООО «Крэзи Айрон», приобретенное с 01.01.2004 г, распространяется неограниченная во времени бессрочная гарантия. Это означает, что если элемент Изделия выходит из строя по причине дефекта материала или изготовления, он будет бесплатно заменен.

ГАРАНТИЙНЫЕ ОБЯЗАТЕЛЬСТВА:

1-Данная гарантия распространяется на узлы и элементы Изделия произведенного ООО «Крэзи Айрон», а так же на крепеж входящий в комплектацию вышеназванного дополнительного оборудования, поскольку соответствующая гарантия обеспечена производителями крепежа, в случае наличия явных или скрытых дефектов, которые выявились в процессе эксплуатации.

(претензии по явным дефектам принимаются в течении двухнедельного срока после приобретения, претензии по скрытым дефектам, выявление которых возможно только в процессе эксплуатации, принимаются неограниченный период)

2-Покупатель имеет право обратиться к любому официальному представителю ООО «Крэзи Айрон» в любом регионе, вне зависимости от места приобретения Изделия, однако, для более оперативного решения гарантийных вопросов, следует обращаться напрямую к производителю, по адресам указанным в данном информационном листе.

3-Основанием для обращения с гарантийными вопросами служит само Изделие с предполагаемыми или явными дефектами изготовления или материала без следов механического воздействия*, а так же документ подтверждающий покупку изделия на территории России (товарный или кассовый чек производителя или продавца, накладная, данный информационный лист и т.п.).

*Следами механического воздействия считаются повреждения Изделия в следствии неправильной установки.

4- Возврат денег (после истечения 2х недельного срока после покупки) производится только в случае невозможной замены Изделия.

ГАРАНТИЙНЫМ СЛУЧАЕМ ЯВЛЯЕТСЯ:

1-Дефектные сварные швы, дефектные элементы крепежа, неполная или несоответствующая комплектация, косметические изъяны нового Изделия, неоднородные включения на поверхности пластиковых или металлических элементов и лакокрасочных поверхностях.

ГАРАНТИЙНЫЕ ОБЯЗАТЕЛЬСТВА НЕ РАСПРОСТРАНЯЮТСЯ НА:

1- На ремонт и замену отработавших элементов*.

*Отработанным элементом считается деталь хоть однажды выполнившая свои функции (после скольжения или падения на них, а так же крепеж вышеназванных узлов).

2- На косметические дефекты, возникшие в следствии многолетней эксплуатации изделия: трещины, сколы и ямки на декоративном поверхностном слое (лаке, краске), а также окисление крепежа (ржавчина).

УСЛОВИЯ СОХРАНЕНИЯ ГАРАНТИИ:

Для исключения спорных ситуаций, установка Изделия должна производиться сервисным персоналом в специализированных мастерских, с использованием динаметрического инструмента.

Недопустимы небрежная установка не согласная инструкции Изделия, использование Изделия не по назначению, а так же установка в непредусмотренные инструкцией другие положения, повлекшие за собой изменение конструкции или повреждения резьбы крепежа и/или крепежных отверстий.

ГАРАНТИЙНОЕ ОБСЛУЖИВАНИЕ:

Уполномоченный эксперт ООО «Крэзи Айрон» осуществляет диагностику Изделия и выдает техническое заключение.

На основании данного документа покупатель может осуществить обмен неисправного изделия на новое (аналогичное) у продавца или производителя.

**Уважаемые покупатели, напоминаем Вам, что использование изделий предназначенных для защиты крышек двигателя мотоцикла, не является 100%-ным гарантом от их (крышек) повреждения. Ни дуги, ни слайдеры так же не являются изделием, предназначенным для обеспечения безопасности водителя или пассажира мотоцикла при падении.





























В задачу слайдеров и дуг входит уменьшение вероятности повреждения крышек двигателя и выступающих элементов мотоцикла.

Комментарии:

Обратитесь в специализированный сервис, не производите работы по установке клетки самостоятельно!

1. Выверните оригинальные болты на мотоцикле для установки крепежного кронштейна в точках №1 и №2.
2. Установите крепежные кронштейны (монтажное ухо) болтами М8х40 через проставочные втулки 20х10х12 в точках №1 и №2. Приваренная гайка должна смотреть в сторону мотора!!!
3. Выверните оригинальный болт в точке №7.
4. Приложите Левую дугу к точкам №3 и №7
5. Закрепите дугу болтом М10х40 в точке №3 и М8х45 через проставочную втулку 14х8х17 в точке №7
6. Выверните оригинальный болт в точке №8.
7. Приложите Левую дугу к точкам №4 и №8
8. Закрепите дугу болтом М10х40 в точке №4 и М8х45 через проставочную втулку 14х8х17 в точке №8
9. Установите между точками №5 и №6 штангу длиной 285 мм и зафиксируйте ее болтами М10х1,25х30
10. Затяните крепеж с усилием согласно таблице.
11. Установите в точках №3,4 Слайдеры и зафиксируйте их саморезами.

Общие моменты затяжки в Н*м		
Резьба	Материал	
	Сталь	Алюминий
М6	10	6
М8	24	20
М10	48	35
М12	56	45

Позиция	Наименование				
1	Монтажное ухо	Болт М8х40 – 2 шт.	Шайба – 2шт.	Простав. втулка 20х10х12 - 2 шт	
					
2	Монтажное ухо	Болт М8х40 – 2 шт.	Шайба – 2шт.	Простав. втулка 20х10х12 - 2 шт	
					
3	Болт М10х40	Гровер	Шайба	Слайдер	Саморез
					
4	Болт М10х40	Гровер	Шайба	Слайдер	Саморез
					
5	Болт М10х1,25х30	Гровер	Шайба	Штанга L=285	
					
6	Болт М10х1,25х30	Гровер	Шайба		
					
7	Болт М8х45	Шайба	Втулка 14х8х17		
					
8	Болт М8х45	Шайба	Втулка 14х8х17		
	